

XZOUND 

# MBT-10

MEDIA PLAYER/RECEIVER

^ 4x40 W ^ MP3/WMA

\* TFT/LCD DISPLAY \* MP3/WMA/USB/RDS

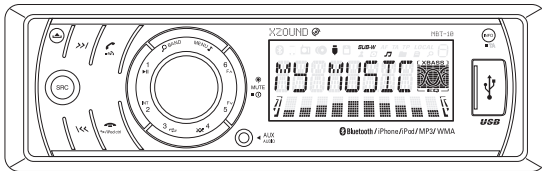

**BRUGSVEJLEDNING / DK**



[DK]	
Forord / .....	5
Funktioner på hovedenhed / .....	6-7
Generelle indstillinger / .....	8-9
USB/SD/MMC/MP3 afspilning / .....	10-12
Bluetooth håndfri betjening / .....	13-20
Tilslutning af afspiller / .....	22-23
Specifikationer / .....	24-25
Fejlfinding / .....	26

---





Venligst gennemlæs brugermanualen omhyggeligt før ibrugtagning. Gem den til senere brug.

## VIGTIG INFORMATION OMKRING SIKKERHED

1. Må kun tilsluttes til biler med 12 V negativ stel.
2. Må aldrig monteres, så den er i vejen for førerens udsyn, eller forhindrer korrekt betjening af køretøjet.
3. Føreren bør aldrig se film under kørslen, da det kan skabe farlige trafikale situationer og i nogle lande vil det være en lovovertrædelse at se film under kørsel, undtaget er hvis der er tale om bakkameraet.

For at sikre forsvarlig kørsel, bør der ikke spilles højere end, at udrykningskøretøjer kan høres.

4. Afspilleren, forstærker og højttalere bør aldrig udsættes for fugt eller vand.
5. Ved sikringskift skal der altid bruges en sikring i samme størrelse.
6. Hvis en af følgende situationer opstår, skal afspilleren indleveres til forhandleren til service.
  - (a) Der kommer vand eller fremmedlegemer ind i afspilleren.
  - (b) Der kommer røg fra afspilleren.
  - (c) Lugtgener fra afspilleren.





## ADVARSEL

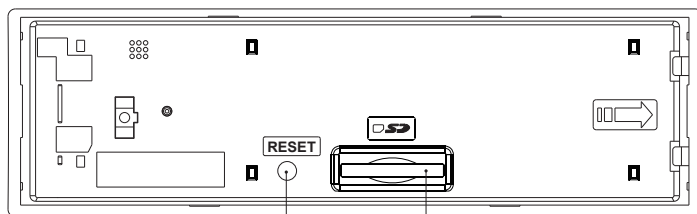
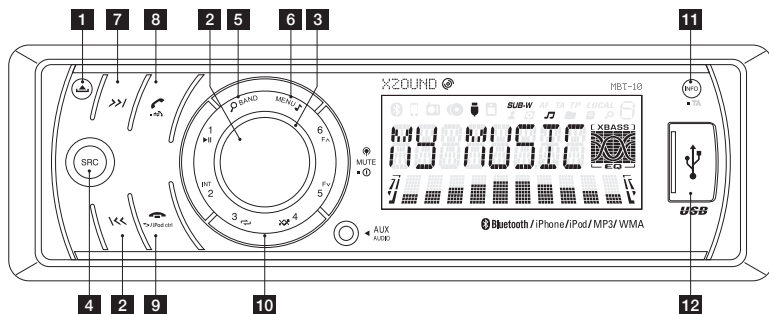

- \* Afspilleren skal altid betjenes ud fra brugermanualens instruktioner, for at undgå unødige problemer

## FUNKTIONER PÅ HOVEDENHED / DK



Nulstille afspilleren Indgang til SD

- 1**  **RELEASE:** *Tryk for at åbne kontrolpanelet.*
- 2** **MUTE:** *Tryk for at slå MUTE fra/til.*
- 1**  **TÆND/SLUK:** *Tryk på denne eller andre knapper på frontpanelet (undtagen udløs) for at tænde enheden.*  
*Tryk på (POWER) og hold den for at slukke enheden.*
- 3** **LYDSTYRKE:** *Drej på knappen for at indstille lydstyrken.*
- 4** **SRC (KILDE):** *Tryk SRC knappen for at vælge en anden afspilningsmodus: TUNER, USB, iPod/iPhone, SD, BT AUDIO og Aux.*
- 5** **BAND:** *Tryk for at skifte mellem BAND: FM1, FM2, FM3, AM1 (MW1) eller AM2 (MW2).*  
*I USB/SD modus, tryk knappen for at aktivere MP3 fil søgning, og brug lydstyrkeknappen til at vælge/søge efter filnummer.*

- 6** **AUDIO MENU:** Tryk for at gå til Audio Menu for at tilpasse optionerne nedenfor:  
EQ (Preset Equalizer)/xBAS (iX-Bass)/BAS (Basniveau)/TRE (Treble Level)/BAL (Balance)/FAD (Fader)
- 7** **SYSTEM MENU:** Tryk og hold for at gå til System Menu.  
**SØG FREM/TILBAGE:** I Tuner modus, tryk for at gå til autosøgning, tryk og hold knappen nede for at gå til manuel søgning.  
**FIL OP/NED:** I USB/SD media afspilningsmodus, tryk for at springe over nummer/fil.  
**HURTIGT FREM/TILBAGE:** I USB/SD media afspilningsmodus, tryk og hold nede for at komme hurtigt frem/tilbage.
- 8**  **RING OP/OVERFØR:** I Bluetooth Håndfrimodus, tryk kort på knappen for at svare på indgående opkald. Tryk og hold neden for at overføre opkaldet til mobiltelefonen.
- 9**  **/IPOD CTRL:** Tryk kort for hurtigt at vende tilbage til tidligere menu eller modus.  
**AFSLUT/AFVISE OPKALD:** I Bluetooth Håndfrimodus, tryk for at afslutte eller afvise indgående opkald.  
**IPOD CTRL:** I iPod modus, tryk for at gå til iPod kontrolmodus.
- 10** **INDSTIL NUMERISKE KNAPPER:** I Tuner modus, tryk for at finde forindstillede stationer.  
Tryk og hold de numeriske knapper nede for at gemme den aktuelle station. I media afspilningsmodus, tryk på de numeriske knapper for at gøre følgende:  
**1. PAUSE/PLAY 2. INTRO 3. REPEAT 4. RANDOM 5. FOLDER/UP 6. FOLDER/DOWN**
- 11** **INFO:** Tryk for kort at se uret.  
I media afspilningsmodus, tryk gentagne gange for at se ID3 information:  
Nr. på sang og afspillet tid-> Fil-> Album-> Titel-> Kunstner-> Ur.
- TA:** I Tuner modus, tryk og hold nede for at aktivere TA funktionen til/fra.
- 12** **USB SLOT:** Denne enhed understøtter afspilning af MP3 formater, der er gemt på en USB memory stick.

### GENERELLE INDSTILLINGER

#### **TRYK MENU-KNAPPEN FOR AT GÅ TIL SYSTEM MENU**

Brugeren kan vælge mellem funktionerne nedenfor:

#### **> GENOPRETTELSE/AFBRYDELSE (RE-CON/DIS-CON):**

Denne funktion gør det muligt manuelt at genoprette eller afbryde forbindelsen til den parrede mobiltelefon eller Bluetoothenhed. For at genoprette/afbryde forbindelsen til Bluetooth, tryk og hold Audio/Menu knappen nede, "RE-CON"/"DIS-CON" vises på LCD-skærmen, tryk derefter på Power/Mute knappen for at aktivere det valgte.

#### **> AS GEM (Auto Gem):**

I Tuner modus, har brugeren 5 sekunder til at bruge lydstyrkeknappen for at starte Auto Gem modus. De seks stærkeste stationer på valgte band gemmes automatisk som forindstillede kanaler.

#### **> PTY (Programtype):**

**NÅR MAN ER I PTY MODUS, TRYK POWER/MUTE FOR AT VÆLGE:**

#### **MUSIKGRUPPE**

POP M, ROCK M

EASY M, LET M

KLASSISK, ANDEN M

JAZZ M, COUNTRY

NATION M, OLDIES M

FOLK M, A-TEST, ALARM

#### **TALEGRUPPE**

NYHEDER, INFO SPORT,

UDDANNELSE, DRAMA

KULTUR, VIDENSKAB, ANDET

VEJR, FINANS, BØRN

SOCIAL, RELIGION, RING IND

REJSE, FRITID, DOKUMENTAR

#### **AF FRA TIL (Andre Frekvenser)**

Brugeren kan dreje på lydindstillingsknappen for at slå funktionen AF (Andre Frekvenser) TIL/FRA.

Når AF er TIL, søger enheden efter andre stationer med stærkere signal, men automatisk med samme programidentifikation som den aktuelle station.



**UR (Tidsindstilling)**

Urets tid kan standardmæssigt indstilles til 12:00. Den aktuelle tid kan indstilles ved at dreje lydindstillingsknappen med uret, hvorved minutter indstilles, og mod uret for at indstille timer.

**UR 24 timer/12 timer**

Brugeren kan dreje lydindstillingsknappen for at vælge urformatet 12 timer eller 24 timer.

**STEREO/MONO**

Brugeren kan bruge denne funktion til at vælge stereo- eller mono-modtagelse af FM radiostationer. Modtagelsen af fjerne radiostationer kan sommetider forbedres ved at vælge mono.

**SØG DX/LOKAL**

Denne funktion bruges til at indstille styrken af signalet ved hvilken radioen stopper under automatisk søgning. "Afstand" er standard, hvilket betyder at radioen stopper ved et bredere udvalg af signaler. For at indstille, at enheden kun stopper ved lokale stationer med stærkt signal under automatisk søgning, drejes lydindstillingsknappen indtil displayet viser "LOC".

**OMRÅDE (Tuner Frekvensafstand)**

Denne option gør det muligt at vælge frekvensafstanden, der passer til dit område. "EUROPA" er standard. Drej lydindstillingsknappen for at vælge imellem EUROPA, ASIEN, MELLEMLØSTEN, AUSTRALIEN, RUSLAND, U.S.A, LATINAMERIKA eller JAPAN.

**BIP FRA/TIL (Biptone)**

Funktionen gør det muligt at vælge en biptone, der høres hver gang der trykkes på en af radioens knapper. "Biptone Til" er standard. Drej på lydindstillingsknappen for at vælge "Biptone Fra".

**LYDSTYRKE SIDSTE/TILPAS**

Når ACC er TIL/FRA, kan flg. optioner vælges til indstilling af lydstyrkehukommelse:

VOL SIDSTE: går til sidste lydindstilling.

VOL TILPAS: drej for at tilpasse.

### EKSTERN TILSLUTNING OG MEDIEAFSPILLER

MP3-musikfiler er et audio kompressionsformat.

Enheden kan afspille MP3 direkte fra filer, der er gemt på en USB Memory stick eller et SD-kort.

#### BRUG AF USB-ENHED

Stik USB-enheden i enheden.

1. Åbn afdækningen med USB på frontpanelet.
2. Stik USB-enheden ind i USB-porten.

Enheden begynder automatisk at afspille indholdet på USB-enheden.

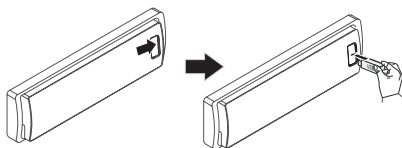

Bemærk: Kontrollér, at USB-enheden indeholder musik, der skal afspilles.

#### FJERN USB-ENHEDEN

Inden USB-enheden fjernes fra frontpanelet, bør enheden slukkes, hvorefter USB-enheden kan tages ud.

#### BRUG AF HUKOMMELSESKORT

Sæt hukommelseskortet i enheden.

1. Tryk på  for at udløse frontpanelet.
2. Tryk venstre side af panelet til højre. Træk panelet ud mod dig selv for at frigøre det fra indkapslingen.
3. Sæt kortet i kortrillen i den rigtige retning, indtil der høres et "KLIK".
4. Luk frontpanelet, hvorefter enheden automatisk begynder at afspille indholdet på kortet.

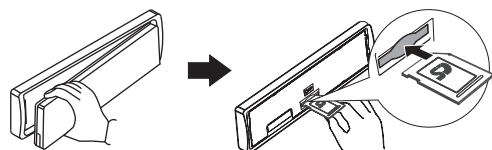

**FJERN HUKOMMELSEKORTET**

Sluk for enheden. Tryk på kortet indtil der høres en kliklyd, hvorefter kortet kommer ud. Fjern derefter kortet.

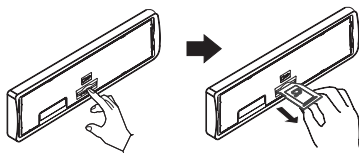
**TILSLUT LYDENHED**

Forbind det eksterne signal med AUX-stikket foran på frontpanelet, tryk derefter på modusknappen for at vælge Aux-modus. Tryk igen for at fravælge Aux-modus og vende tilbage til forudgående modus.

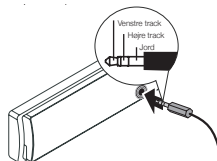
**NULSTIL ENHEDEN**

Det er muligt at nulstille enheden til fabriksindstillingerne.

**NULSTILLINGSKNAPPEN BEFINDER SIG PÅ HOVEDDELEN AF ENHEDEN (vist nedenfor):**

Knappen aktiveres ved at trykke lodret på den med en kuglepen eller en anden spids metalgenstand.

**NULSTILLINGSKNAPPEN KAN BRUGES AF FØLGENDE GRUNDE:**

1. Ved første opstart efter at ledningerne er tilsluttede.
2. I tilfælde af at funktionsknapperne ikke virker.
3. I tilfælde af at der vises en fejlmelding på displayet.

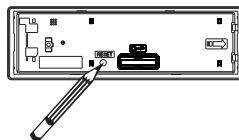

### BETJENING IPOD/IPHONE

Enheden er udstyret med en iPod/iPhone-funktion, der gør det muligt for brugeren direkte at styre sin iPod/iPhone via frontpanelets kontrolknapper og vise iPod/iPhone sanginformation på enhedens LCD-skærm. Betjeningen er beskrevet nedenfor.

### KOMPATIBLE IPOD/IPHONE MODELLER

#### LAVET TIL:

- \* iPod nano (2. generation)
- \* iPod nano (3. generation, kun 4GB)
- \* iPod nano (3. generation, kun 8GB)
- \* iPod nano (4. generation)
- \* iPod nano (5. generation)
- \* iPod classic (1. generation)
- \* iPod classic (2. generation)
- \* iPod touch (1. generation)
- \* iPod touch (2. generation)
- \* iPod touch (3. generation)
- \* iPod video (kun 30GB, 80GB)

#### FUNGERER MED:

- \* iPhone
- \* iPhone 3G
- \* iPhone 3GS
- \* iPhone 4
- \* iPhone 4S
- \* iPhone 5
- \* iPhone 5S
- \* iPhone 5C

**TILSLUT IPOD/IPHONE**

Stik iPod/iPhone USB-kablet i frontpanelets USB-stik, hvorefter enheden automatisk begynder at afspille indholdet på iPod/iPhone.

\* iPod/iPhone USB-kabel medfølger ikke.



iPod/iPhone USB-kabel medfølger ikke

**IPOD/IPHONE STYRING AF MUSIKAFSPILNING**

Tryk og hold knappen  nede på frontpanelet for at skifte mellem de to styringsmuligheder:

- \* iPod styring: Bruger iPod/iPhone til at styre afspilningen.
- \* Panel styring: Bruger panelets knapper til at styre afspilningen.

Bemærk: Kontrollér, at iPod/iPhone kablet er korrekt tilsluttet. Og brug kun godkendte iPod/iPhone kabler.

**SØGNING EFTER NUMMER PÅ IPOD/IPHONE**

1. Tryk  BAND for at søge i iPod/iPhone menuen.
2. Drej lydindstillingsknappen for at vælge søgning efter kunstner, tryk derefter på "Power/Mute" for at bekræfte.
3. Drej lydindstillingsknappen for at vælge kunstner, tryk derefter på "Power/Mute" for at bekræfte.
4. Drej lydindstillingsknappen for at vælge den ønskede sang på det aktuelle album, tryk derefter på "Power/Mute" for at bekræfte.

## BLUETOOTH HÅNDFRI BETJENING

### BRUGERMANUAL TIL BLUETOOTH-BETJENING

1. Det er vigtigt at brugeren sikrer sig, at mobiltelefonen understøtter Bluetooth, når den skal bruges sammen med enhedens Bluetooth-funktion (headset, håndfri eller begge).
2. Inden du begynder at bruge vores Bluetooth enhed, er det vigtigt først at parre enheden med mobiltelefonen. Se og følg venligst afsnittet "PARRING" i brugermanualen. For at sikre optimal modtagelse til parring og genforbindelse, bør du kontrollere, at telefonens batteri er fuldt opladet under parringen eller genforbindelsen.
3. Mobiltelefonen bør altid parres med enheden indenfor få minutter efter opstart af telefonen, for at sikre et optimalt parringsresultat.
4. "CAR\_AUDIO" er enhedens modelnummer, som vises på mobiltelefonen.
5. For at opnå optimal effekt, bør mobiltelefonen altid opbevares indenfor 3 meters afstand til enheden.
6. Sørg for at der ikke er forhindringer imellem mobiltelefonen og enheden.
7. Undgå at lægge metalgenstande eller andre forhindringer mellem mobiltelefonen og enheden.
8. Nogle mobilmærker som f.eks. Sony Ericsson har en "Strømsparefunktion" når Bluetooth er slået til. UNDGÅ at slå strømsparefunktionen TIL når mobiltelefonen bruges sammen med enheden, da det kan føre til afbrydelse i kommunikationen mellem enhederne, når strømsparefunktionen er slået til.
9. Inden brugeren foretager udgående opkald eller tager imod indgående opkald, skal brugeren kontrollere, at mobiltelefonens "Bluetooth funktion" er slået TIL.
10. For at sikre optimal samtalekvalitet/tydelse, bør samtalen altid føres indenfor 1 meters afstand til enheden.
11. Hvis brugeren ønsker at afbryde enhedens forbindelse med mobiltelefonen, skal Bluetooth-funktionen slås FRA på mobiltelefonen, eller gå til system menu og "AFBRYD" forbindelsen manuelt (se venligst afsnittet "Afbrydelse af forbindelsen til Bluetoothsystemet" for mere information).
12. Nogle mobiltelefoner understøtter "IN BAND RING TONE", f.eks. Nokia. I sådanne tilfælde er ringetonen for indgående opkald den samme som på mobiltelefonen. Andre mobilmærker som Sony Ericsson understøtter ikke denne funktion og her bruges enhedens ringetone.

13. Hvis de Bluetooth-relaterede funktioner ikke fungerer korrekt, hvis enhederne f. eks. ikke kan parres, eller der ikke kan foretages udgående opkald, kan brugeren forsøge at lave en MILD NULSTILLING af Bluetooth modulet ved at fjerne panelet fra hovedenheden og vente i ca. 1 minut. Derefter sættes panelet atter på plads og Bluetooth funktionen genstartes. Brugeren kan også NULSTILLE hele enheden ved at trykke på NULSTILLINGS-knappen på panelet.

Bemærk: Når nulstillingsknappen trykkes, genoprettes alle enhedens fabriksindstillinger.

#### **FAQ (Hyppigt stillede spørgsmål)**

**Q:** Hvad gør jeg hvis lydstyrken i bilens højtalere ikke er høj nok under telefonsamtalen?

**A:** Forsøg at skrue op for lydstyrken på enheden

**Q:** Hvad gør jeg, hvis "lytteren" ikke kan høre min stemme højt nok?

**A:** Forsøg først at bede personen i den anden ende om at skrue sin telefon op, og hvis dette ikke er nok, kan du forsøge at skrue lyden op på din telefon.

**Q:** Hvad gør jeg hvis "lytteren" hører et ekko mens vi taler?

**A:** Så er lydstyrken for høj på din højttaler; dette kan afhjælpes ved at skrue ned for lydstyrken.

**Q:** Hvad gør jeg hvis "lytteren" klager over for meget baggrundsstøj?

**A:** Du befinder dig måske et støjende sted. Luk bilens vinduer, for at udelukke baggrundsstøjen.

**Q:** Hvad gør jeg hvis mobiltelefonen allerede er parret med enheden, men jeg ikke kan modtage opkald gennem enheden?

**A:** Mobiltelefonens parrede forbindelse med enheden er evt. blevet afbrudt. Gå til "MENU" og vælg "genforbind" for at genoprette forbindelsen mellem enheden og den parrede mobiltelefon. Se ligeledes afsnittet om "Genoprettelse".

## BLUETOOTH HÅNDFRI PANELFUNKTION NØGLEMATRIX

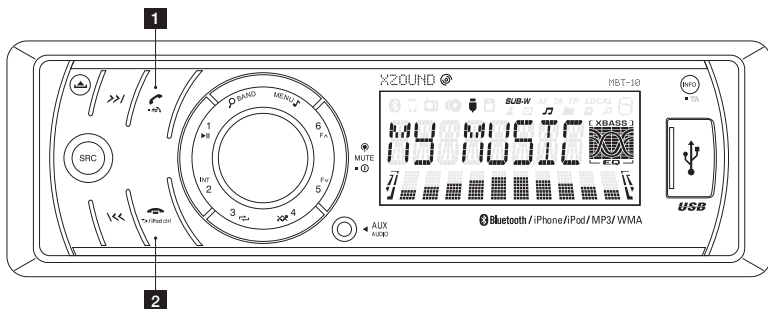

**1**  **RING OP/OVERFØR:**

I Bluetooth Håndfrimodus, tryk kort på knappen for at svare på indgående opkald. Tryk og hold neden for at overføre opkaldet til mobiltelefonen.

**2**  **/IPOD CTRL:**  
**AFSLUT/AFVISE OPKALD:**

Tryk kort for hurtigt at vende tilbage til tidligere menu eller modus. I Bluetooth Håndfrimodus, tryk for at afslutte eller afvise indgående opkald.

## PARRING

### PARRING AF BLUETOOTHSYSTEMET PÅ MOBILTELEFONEN OG ENHEDEN

- \* Tænd mobiltelefonen og slå Bluetooth til, søg derefter enhedens Bluetoothnavn.
- \* "CAR\_AUDIO" bør vises på parringslisten på mobiltelefonen. Vælg "CAR\_AUDIO" og brug kodeordet "0000".
- \* Hvis parringen er succesfuld, blinker "CONNECTED" og derefter "PAIRED" i displayet i 3 sekunder, hvorefter displayet viser mobiltelefonens navn, dernæst vises "Bluetooth" ikonet, når Bluetoothforbindelsen er oprettet. Derefter skifter enheden automatisk tilbage til forudgående modus.
- \* Hvis parringen slog fejl, blinker "FAILED" i displayet i 3 sekunder. Derefter skifter enheden automatisk tilbage til forudgående modus.



**GENOPRETTELSE AF FORBINDELSE MED BLUETOOTHSYSTEMET**

Enheden har en indbygget Auto-genforbindelsesfunktion. I enkelte tilfælde skal brugeren dog genoprette forbindelsen manuelt, som i følgende tilfælde:

- \* Hvis mobiltelefonen er uden for rækkevidde (2 meter væk fra enheden). Hvis forbindelsen går tabt, samt hvis der på samme tid kommer et indgående opkald, og brugeren er mere end 2 meter væk fra enheden.
- \* Hvis brugeren ønsker audiooverførsel fra mobiltelefonen til enheden, skal forbindelsen genoprettes manuelt.

**FORBINDELSE TIL ENHEDEN KAN GENOPRETTES PÅ FØLGENDE MÅDER**

- \* Gå til System Menu – aktivér RE-CON-modus for at genoprette forbindelsen manuelt.

Bemærk: Se venligst indstillingerne for System Menu for flere informationer om hvordan man går i System Menu modus.

- \* Når "RE-CON" vises på LCD-skærmen, tryk på lydstyrkeindstillingens midte for at aktivere genoprettelsesmodus.

Bemærk: Sørg for at mobiltelefonen er indenfor 2 meters afstand, når forbindelsen oprettes.

Manuel genoprettelse fungerer kun med mobiltelefoner, der allerede har været parret med enheden.

- \* LCD-displayet viser "WAIT ---" under genoprettelsen.
- \* Hvis genoprettelsen er succesfuld, vises "CONNECTED".  
Derefter skifter enheden automatisk tilbage til forudgående modus.
- \* Hvis genoprettelsen slog fejl, vises "FAILED".  
Derefter skifter enheden automatisk tilbage til forudgående modus.
- \* Enheden foretager automatisk genoprettelse under følgende betingelser.  
Hver gang bilen startes, foretages automatisk genoprettelse med mobiltelefonen.

**AFBRYDELSE AF FORBINDELSE MED BLUETOOTHSYSTEMET**

Forbindelsen til enheden kan afbrydes på følgende måder:

- \* Gå til System Menu – aktivér "DIS-CON" modus for at afbryde forbindelsen manuelt.

## BLUETOOTH HÅNDFRI BETJENING / DK

*Bemærk: Se venligst indstillingerne for System Menu for flere informationer om hvordan man går i System Menu modus.*

- \* Når "DIS-CON" vises på LCD-skærmen, tryk på AUDIO-knappen for at aktivere manuel afbrydelse.
- \* Hvis afbrydelsen er succesfuld, vises "DISCONNECTED".  
Derefter skifter enheden automatisk tilbage til forudgående modus.

### INDGÅENDE OPKALD

#### SVAR PÅ INDGÅENDE OPKALD

- \* Når der vises et indgående opkald, vises det pågældende telefonnummer på displayet. Hvis personen, der ringer ikke har nummervisning, vises "PHONE IN" hvorefter  kan trykkes for at svare på opkaldet.

*Bemærk: 1. Tryk altid på  for at svare/acceptere opkaldet efter at displayet viser "Indgående opkaldsnummer".*

*2. Audiosignalet i den aktuelle modus bliver lydløst og ringetonen høres, hvis der ikke svares på et indgående opkald.*

- \* Brugeren kan bruge lydindstillingsknappen til at tilpasse lydiveauet.
- \* For at afslutte opkaldet, trykkes på , hvorefter enheden automatisk vender tilbage til forudgående modus og lyden atter vender tilbage på audiosignalet.

#### AFVIS INDGÅENDE OPKALD

- \* Tryk på , for at afvise et indgående opkald.

*Bemærk: Audiosignalet i den aktuelle modus bliver lydløst og ringetonen høres, hvis der ikke svares på et indgående opkald. Efter der trykkes på , knappen vender lyden atter tilbage.*

## UDGÅENDE OPKALD

### **FORETAG UDGÅENDE OPKALD**

- \* Brugeren kan bruge sin mobiltelefon til at indtaste nummer og foretage udgående opkald.
- \* Når brugeren har indtastet nummeret viser displayet "CALLING".

*Bemærk: Audiosignalet bliver KUN lydløst efter at der trykkes på knappen  som bekræfter at der foretages udgående opkald.*

- \* Under hele samtalen, viser LCD-displayet "TALK 0.01".
- \* Brugeren kan bruge lydindstillingsknappen til at indstille lydniveauet.
- \* For at afslutte samtalen, tryk på knappen , hvorefter enheden automatisk vender tilbage til forudgående modus og lyden atter vender tilbage på audiosignalet.

## OVERFØRSEL AF OPKALD

### **FOR AT OVERFØRE AUDIOSIGNALET FRA ENHEDEN TILBAGE TIL MOBILTELEFONEN**

*Under samtalen, kan brugeren trykke langt på for at overføre audiosignalet fra enheden tilbage til mobiltelefonen af private årsager. LCD-displayet viser "TRANSFER" i 3 sekunder.*

*Bemærk: Det er ikke muligt at overføre et opkald, der er udgående og ikke er blevet besvaret endnu.*

*Det er kun muligt at overføre opkald til mobiltelefonen, efter at opkaldet er blevet besvaret.*

*Aktiveringstiden for overførsel af opkald er forskellig og afhænger af mobiltypen.*

*For Nokia tager det normalt mellem 3-5 sekunder, efter at der trykkes langt på knappen  før signalet overføres til mobiltelefonen.*

## BLUETOOTH AUDIO STREAMING A2DP (Advanced Audio Distribution Profile)

*Brugeren kan afspille musikfiler på en audioenhed via denne enhed, hvis den pågældende audioenhed understøtter A2DP (Advanced Audio Distribution Profile) for Bluetooth. Læs venligst vejledningen side 19 inden ovennævnte funktion anvendes sammen med enheden.*

### **TILSLUTNING AF EN BLUETOOTH AUDIOENHED TIL ENHEDEN**

Inden audioenheden kan bruges til at afspille musik på denne enhed, skal audioenheden parres med denne enhed.

*Bemærk:* Se venligst afsnittet om "PARRING" for informationer om parring med enheden.

Se venligst brugermanualen for audioenheden for informationer om

Bluetooth-parring med andre enheder.

*Tips:* Hvis audioenheden både har HFP (Håndfri Profil) og A2DP (Advance Audio Distribution Profile), parres enheden automatisk med begge profiler på samme tid.

### **AFSPILNING AF MUSIK FRA EN AUDIOENHED VIA DENNE ENHED**

**1.** Forbind audioenheden og denne enhed.

*Bemærk:* Se venligst afsnittet om "PARRING" for informationer om parring med enheden.

Se venligst brugermanualen for audioenheden for informationer

om Bluetooth-parring med andre enheder.

**2.** Tryk på SOURCE-knappen indtil "BT AUDIO" vises på displayet.

*Vigtigt:* For at afspille Bluetooth audio streaming fra en audioenhed, SKAL brugeren først skifte til "BT AUDIO" modus. Ikke andre af enhedens modusser er i stand til at aktivere funktionen Bluetooth audio streaming (A2DP).

*Bemærk:* Hvis audioenheden mister forbindelsen eller der ikke er tilsluttet nogen audioenhed med denne enhed efter at have skiftet til "BT AUDIO" modus, vises "CONNECTED", og hvis det stadig ikke er muligt at finde en audioenhed efter 30 sekunder, vises "failed" i 3 sekunder, hvorefter enheden vender tilbage til Tuner modus.

**3.** Når enheden er i "BT AUDIO" modus, kan brugeren begynde at bruge audioenheden til at afspille musik over trådløs Bluetooth via denne enhed.

*Bemærk: Nogle audioenheder begynder automatisk at afspille musik, når enheden sættes i "BT AUDIO" modus, mens andre enheder så som mobiltelefoner først skal ændre status til "Media Player" for at kunne afspille musik via trådløs Bluetooth. Hvis enheden ikke understøtter automatisk afspilning, bedes du se audioenhedens brugermanual for hvordan musik afspilles via trådløs Bluetooth på den enkelte enhed.*

### **BRUG AF AUDIOENHED MED DENNE ENHED VIA AVRCP (Audio Video Remote Control Profile)**

*Denne enhed kan bruges til følgende sammen med audioenheder, der understøtter AVRCP (Audio Video Remote Control Profile), men kun hvis audioenheden understøtter AVRCP:*

- 1. Start afspilning – Hver gang brugeren skifter modus til "BT AUDIO" modus, sender denne enhed automatisk en "AFSPIL"-ordre via AVRCP til audioenheden, der automatisk påbegynder afspilning via audioenheden.*

*Bemærk: Ordren "AFSPIL" kan variere, afhængig af audioenheden. Hvis audioenheden ikke er i stand til at påbegynde afspilning efter at være skiftet til "BT AUDIO" modus, skal brugeren evt. aktivere AFSPILNINGS-modus på audioenheden for at påbegynde afspilningen.*

- 2. Sang frem/tilbage – ved at trykke på knappen Sang frem/tilbage på enheden.*
- 3. Pause/Play – ved at trykke på knappen Pause/Play på enheden.*
- 4. Lydstyrke op/hed – ved at dreje på enhedens lydstyrkeknop.*
- 5. Audio Mute – ved at trykke på enhedens Mute-knop.*
- 6. Stop afspilning – ved at ændre enhedens modus til en anden.*

*Bemærk: Brugen af AVRCP kan variere, afhængig af audioenheden og al anden indstilling end ovennævnte bør foretages på selve audioenheden.*

### **HÅNDFRI TELEFONERING UNDER BLUETOOTH AUDIO STREAMING**

*Hvis den tilsluttede audioenhed er en mobiltelefon, fungerer alle håndfri funktioner stadig under Bluetooth audio streaming, således er det muligt at svare på indgående opkald, foretage udgående opkald osv.*

## TILSLUTNING AF AFSPILLEREN / DK

### AFBRYDELSE AF FORBINDELSE MELLEML AUDIOENHEDEN OG DENNE ENHED

Brugeren kan uden videre afbryde forbindelsen mellem audioenheden og denne enhed.

Bemærk: Se venligst afsnittet AFBRYDELSE for flere informationer om fremgangsmåden til afbrydelse af forbindelsen med enheden.

### LEDNINGSDIAGRAM

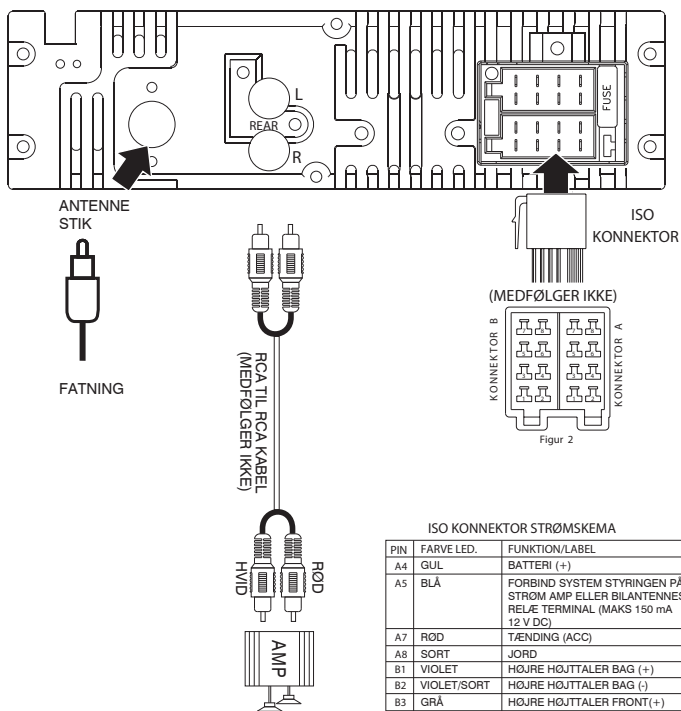

## INSTALLATION

Følgende illustration viser den typiske installation. I tilfælde af spørgsmål eller hvis der kræves yderligere information om installationssæt, bedes du kontakte din forhandler eller se andre sæt fra samme fabrikant. Hvis du ikke er sikker på hvordan enheden installeres korrekt, bør den installeres af en fagperson.

For at forbinde frontpanelets bagside med enhedens indkapsling, sættes højre side af panelet på indkapslingen indtil den låser korrekt. Tryk venstre side af panelet fast indtil mekanismen låses på plads.

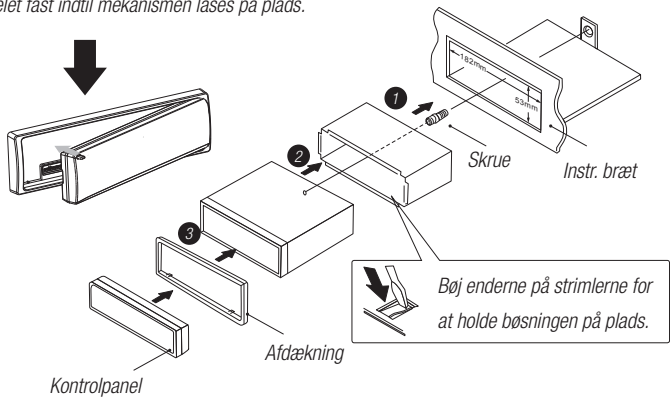

### SÅDAN FJERNES ENHEDEN

1. Tryk på panelets udløserknop.
2. Tryk venstre side af panelet til højre.
3. Træk panelet ud mod dig selv for at frigøre det fra indkapslingen.

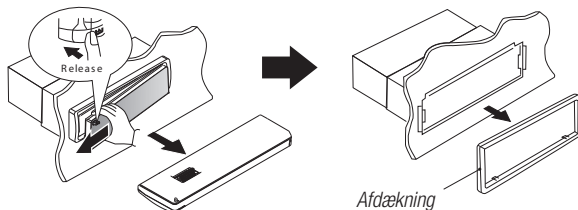

### SPECIFIKATIONER

#### GENERELT

Strømforsyning	12 V DC (11 V-14 V), negativ stel
Sikring	15 A
Egnet højttaler impedans	4 - 8 ohm
Udgangseffekt	40W x 4 kanaler
Pre-AMP udg.spænding	2.0 V (USB afspilningsmodus; 1 KHZ, 0 dB, 10 k belastning)
Aux-In niveau	≥ 300 mV

#### RADIO

FM – Frekvens rækkevidde	87.5 - 108 MHz (Europa)
Brugbar følsom.	Bedre end 10 dB ved S/N 30 dB

#### BLUETOOTH

Udgangseffekt	0 dBm (Klasse II)
Frekvensbånd	2.4000 GHz-2.4835 GHz ISM Band
Rækkevidde	3 meter (u. hindringer)
Standard	Bluetooth 2.0 specifikation



**SPECIFIKATIONER***UNDERSTØTTEDE FORMATER*

<i>USB Host</i>	<i>Host 1.1 kompatibel 2.0</i>
<i>Hukommelseskort</i>	<i>Understøtter SD/SDHC hukommelseskort</i>
<i>MPEG1/2/2.5/</i>	<i>Lag 2/3</i>
<i>Understøttede sampling frekvenser:</i>	<i>32 KHz, 44.1 KHz, 48 KHz</i>
<i>MP3 bit rate (data rate)</i>	<i>8~320 Kbps og variabel bit rate</i>
<i>ISO9660, Joliet</i>	
<i>Antal filer</i>	<i>Maks. 999</i>
<i>Maks. registerdybde</i>	<i>10</i>
<i>Sorteringsmetode</i>	<i>Træsortering</i>
<i>Maks. fil/registernavne</i>	<i>64 Byte</i>
<i>ID3 tag</i>	<i>V 2.0 eller nyere</i>
<i>Maks. fillængde</i>	<i>28 tegn</i>

*Bemærk: Vi forbeholder os retten til ændringer af produktinformationerne uden forudgående meddelse.*

**FEJLFINDING**

Kontrollér venligst strømskemaet inden du tjekker listen nedenfor. Hvis problemet stadig eksisterer efter at du har tjekket listen, bedes du kontakte den nærmeste forhandler.

PROBLEM	MULIG ÅRSAG	LØSNING
Ingen strøm eller ingen lyd	Bilens motor er ikke tændt	Tænd bilens motor
	Et kabel er forkert tilsluttet	Kontrollér kablerne
	En sikring er røget	Udskift sikringen
	Lydstyrken er på minimum	Tilpas lydstyrken
	Hvis problemerne ovenfor ikke løses. Tryk på RESET	
Kontrollér, at den afspillede sang har et kompatibelt format		
Støj ved radiobrug	Signalerne er for svage	Vælg en anden station
	Kontrollér bilantennen	
	Skift fra Stereo til mono	
De forindstillede stationer er væk	Batterikablet er ikke tilsluttet korrekt	Batterikablet skal altid tilsluttes den strømførende klemme
	USB/SD-enheden kan ikke læses over to minutter	
	USB/SD datafejl	
	Kommunikationsfejl eller defekt komponent	





I tilfælde af bortskaffelse af produktet: Elektriske produkter bør ikke bortskaffes sammen med husholdningsaffald.

Aflleveres på genbrugspladsen i overensstemmelse med de gældende lokale regler (Affald af elektrisk og elektronisk udstyr (WEEE)).